

The logo for Eldes, featuring the word "eldes" in a white, lowercase, italicized sans-serif font. A white horizontal line is positioned above the letters "e" and "l", extending to the right and ending in a small registered trademark symbol (®). The logo is set against a dark blue rectangular background.

*eldes*®

# **EW F1**

WIRELESS SMOKE DETECTOR

# **EW F1CO**

WIRELESS SMOKE & CO DETECTOR

# USER GUIDE

V2.1

EN

RU

LT

IT

COMPLIES WITH EN 14 604:2005

EN

EWF1 is a wireless smoke detector; EWF1CO is a wireless carbon monoxide (CO) detector combined with smoke detector. In case of smoke detection or carbon monoxide level increase, EWF1/EWF1CO will indicate the alarm and notify ELDES system about the event.

---

RU

EWF1 это беспроводной фотоэлектрический дымовой датчик; EWF1CO электрохимический датчик детекции угарного газа (CO), комбинированный с фотоэлектрическим датчиком. При обнаружении дыма или превышении уровня CO, EWF1/EWF1CO активирует тревогу и сообщит об этом событии системе охраны ELDES.

---

LT

EWF1 yra belaidis optinio tipo dūmų jutiklis; EWF1CO yra belaidis elektrocheminis anglies monoksido (CO) ir optinio tipo dūmų jutiklis. Aptikus dūmus arba viršytą CO lygį, EWF1/EWF1CO sukelia aliarmą ir belaidžiu ryšiu siunčia signalą į ELDES apsaugos sistemą.

---

IT

EWF1 è un rivelatore fotoelettrico di fumo senza fili; EWF1CO è un rivelatore combinato fotoelettrico ed elettrochimico di monossido di carbonio (Co) senza fili. Quando la concentrazione di fumo / Co supera un livello determinato, EWF1/EWF1CO l'analizzatore indicherà il simbolo allarme e avvisare ELDES system di eventi.

EN Package Contents | LT Pakuotės sudėtis

RU Состав упаковки | IT Contenuto della Confezione

1 x



1 x



1 x



2 x

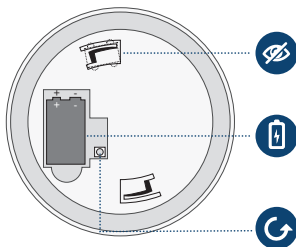
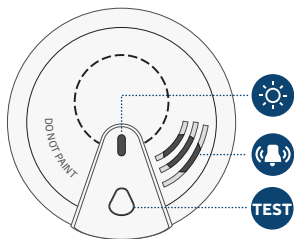

			TEST			
EN	LED	SIREN	TEST WEEKLY BUTTON	TAMPER	BATTERY	RESET
RU	ИНДИКАЦИЯ LED	ДИНАМИК ТРЕВОГИ	КНОПКА ТЕСТА	КНОПКА ТАМПЕРА	БАТАРЕЯ	КНОПКА RESET
LT	LED INDIKACIJA	SIRENA	TEST WEEKLY MYGTUKAS	TAMPERIS	BATERIJA	RESET MYGTUKAS
IT	LED INDICAZIONE	CICALINO INTEGRATO	TASTO DI PROVA	ANTIMANOMISSIONE	BATTERIA	TASTO RESET

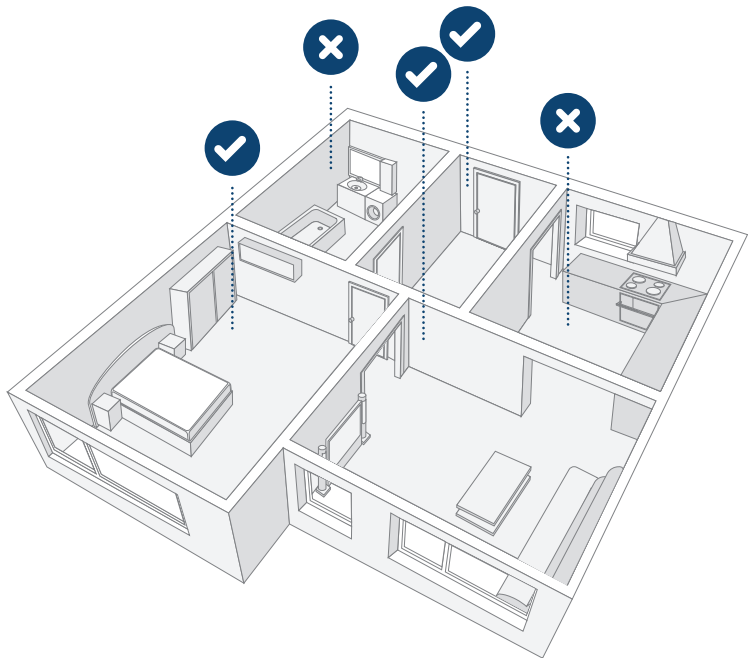

EN **WHERE TO INSTALL**

RU **ГДЕ УСТАНАВЛИВАТЬ**

LT **KUR MONTUOTI**

IT **DOVE INSTALLARLA**

BEST HERE  
МОЖНО  
УСТАНАВЛИВАТЬ  
GALIMA TVIRTINTI  
MIGLIORE QUI

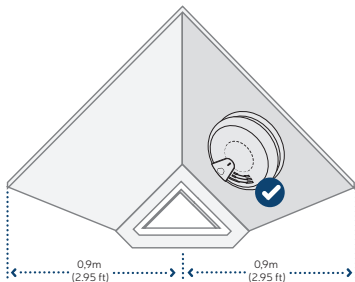
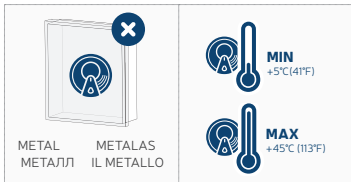
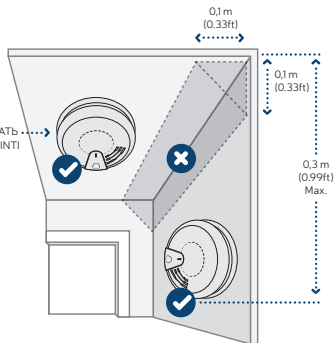

EN HOW TO INSTALL

RU КАК УСТАНАВЛИВАТЬ

LT KAIP MONTUOTI

IT COME INSTALLARLA

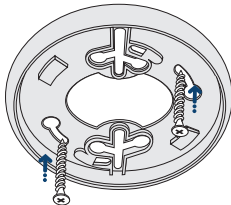
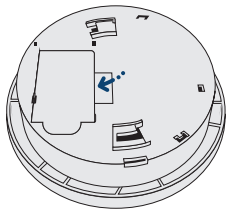
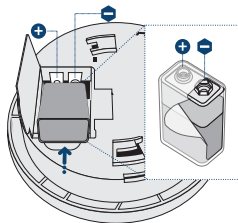
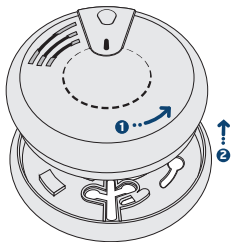

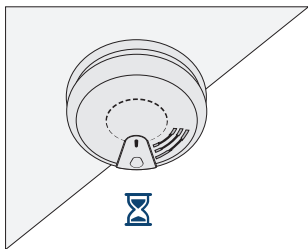
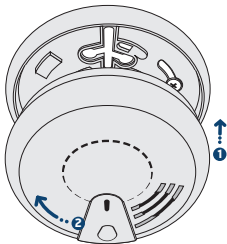

WAIT FOR 3 MIN.  
ПОДОЖДИТЕ 3 МИН.  
PALAUKITE 3 MIN.  
ATTENDERE PER 3 MIN.

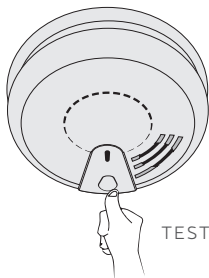

PRESS FOR 2 SEC.  
НАЖМИТЕ И УДЕРЖИВАЙТЕ 2 СЕК.  
SPAUSKITE 2 SEK.  
PREMERE PER 2 SEC.



ELDES  
Utility

## 1. PLACEMENT

1. Place the detector as close as possible to the center of the ceiling. If not possible, mount no closer than 10cm (0.33ft) from a wall or corner. Also, if local codes allow, install the detectors on walls, between 10 and 30cm (0.33 and 0.98ft) from ceiling/wall intersections.
2. Install a minimum of two units in every house, no matter how small the house is.
3. Place a detector in each room that is divided by a partial wall.



For best protection we recommend that you install a detector in every room.

### **DO NOT place EWF1/EWF1CO in the following locations:**

- Near appliances or areas where normal combustion regularly occurs (kitchens, near furnaces, hot water heaters). Use specialized detector with unwanted alarm control for this areas.
- In areas with high humidity, like bathrooms or areas near dishwashers or washing machines. Install at least 3m (9.84ft) away from these areas.
- Near air returns or heating and cooling supply vents. Install at least 1m (3.28ft) away from these areas. The air could blow smoke away from the detector, interrupting the alarm.
- In rooms where temperatures may fall below +5°C (+41°F) or rise above +45°C (+113°F).
- In extremely dusty, dirty, or insect-infested areas where loose particles interfere with the detector operation.



Incorrect placement will result in the decrease of operational effectiveness.



## 2. WHAT SHOULD I KNOW

### 2.1 CARBON MONOXIDE (CO) POISONING



Carbon monoxide is a product of incomplete combustion of organic matter. It is a toxic gas, but, being colorless, odorless, tasteless, and initially non-irritating, it is very difficult for people to detect.

CONCENTRATION	SYMPTOMS
35 ppm (0.0035%)	Headache and dizziness within six to eight hours of constant exposure
100 ppm (0.01%)	Slight headache in two to three hours
200 ppm (0.02%)	Slight headache within two to three hours; loss of judgment
400 ppm (0.04%)	Frontal headache within one to two hours
800 ppm (0.08%)	Dizziness, nausea, and convulsions within 45 min; insensible within 2 hours
1,600 ppm (0.16%)	Headache, increased heart rate, dizziness, and nausea within 20 min; death in less than 2 hours

ppm - Parts Per Million - is used to describe concentrations of contaminants in air.

**In the event of ALARM caused by a critical CO concentration level, keep calm and carry out the following actions in the priority order:**

- Open all windows and doors to increase the rate of ventilation.
- Turn off the appliances and stop using them where possible.
- Evacuate the building leaving the windows and doors open. You may re-enter the property only when the alarm has stopped.
- Get immediate medical assistance for anyone suffering the effects of carbon monoxide poisoning (nausea, headache), and report that carbon monoxide inhalation is suspected. Contact the gas or other fuel supplier on their emergency phone number in order to identify and eliminate the source of carbon monoxide emissions.

- Do not use the appliance again until it has been verified and confirmed by a competent person according to national regulations.



There could be other sources of carbon monoxide emissions. For example, large amount of city gas, tobacco smoke or smoldering fire can cause CO concentration ALARM.

## 2.2 CO ALARM/RESTORE AND FAULT INDICATIONS

- **Fresh air level** - when CO concentration is 0-29ppm. This level causes no alarm when reached as well as it results in zone restore event when one of the critical levels has been reached and decreased to 0-29ppm afterwards. The zone restore event is indicated by SMS text message delivered to the listed user phone number and data message delivered to the monitoring station followed by silenced sirens. Also, data message notifying about CO gas fault is delivered to ELDES Cloud Services and added to the Event Log.
- **CO critical level 1** – when CO concentration of 30-49ppm remains for more than 120 minutes. Indicated by fault indication displayed by EKB2 LCD keypad (only for ESIM364/ESIM384) and a warning delivery to the listed user by SMS text message. This level causes no zone alarm when reached as well as it results in zone restore event in case the CO concentration of 300ppm or more (critical level 4) has been reached and decreased to 30-49ppm afterwards. Also, data messages notifying about CO critical level 1 and gas fault detection are delivered to ELDES Cloud Services and added to both Event Log and Fault Log respectively.
- **CO critical level 2** – when CO concentration of 50-99ppm remains for more than 60 minutes. Indicated by a 2-second beep every 5 seconds, LED indicator flash, fault indication displayed by EKB2 LCD keypad (only for ESIM364/ESIM384) and a warning delivered to the listed user by SMS text message. This level causes no zone alarm when reached. Also, data messages notifying about CO critical level 2 and gas fault detection are delivered to ELDES Cloud Services and added to both Event Log and Fault Log respectively.
- **CO critical level 3** – when CO concentration of 100-299ppm remains for more than 10 minutes. Indicated by a 2-second beep every 5 seconds, LED indicator flash and fault indication displayed

by EKB2 LCD keypad (only for ESIM364/ESIM384) and a warning delivered to the listed user by SMS text message. This level causes no zone alarm when reached. Also, data messages notifying about CO critical level 3 and gas fault detection are delivered to ELDES Cloud Services and added to both Event Log and Fault Log respectively.

- **CO critical level 4** – when CO concentration of 300ppm and more is reached. This level will cause an alarm when reached resulting in the unit emitting a 2-second beep every 5 seconds and LED indicator flash. Meanwhile the system will notify the listed user by SMS text message and the monitoring station as well as all wired and wireless sirens will emit a pulsating sound based on the Fire-type zone operational description and activate the interconnection feature (by default - enabled; see **4.2. Interconnection**). All wired and wireless sirens can be silenced by disarming the system. However, EWFICO built-in siren will remain active until the TEST WEEKLY button has been pressed. Also, data messages notifying about CO critical level 4 and gas fault detection are delivered to ELDES Cloud Services and added to both Event Log and Fault Log respectively.
- **CO unit fault** – when CO sensor's 7-year lifetime period has ended or in case of any technical issue that has occurred. Indicated by a fault indication displayed by EKB2 LCD keypad (only for ESIM364/ESIM384) and notification delivery to the listed user via SMS text message and the monitoring station. Please contact your local supplier for repair service.

## 2.3 CLEANING AND PRECAUTIONS DURING USE

Clean the detector at least once a month to remove dust, dirt, or debris. Using the soft brush or wand attachment of a vacuum cleaner, vacuum all sides and cover of the detector. Be sure all the vents are free of debris. If necessary, use a damp cloth to clean the detector cover.

Some household substances can affect the sensitivity of the detectors in a short or long term. Avoid the use of model paint, model glue or nail polish remover close to the detector. Do not use aerosol sprays, household cleaners, polishes or perfumes close to the device.



Do not attempt to remove the cover to clean inside the detector. This will void your warranty.

## 3. CONFIGURING AND PAIRING WITH THE SYSTEM



ELDES  
Utility

For more details on how to configure and pair the device with the system, please refer to ELDES Utility software's menu or to ELDES alarm system's installation/user manual.



If you are unable to pair the wireless device, please restore the parameters of the wireless device to default and try again (see **4.4 RESTORING THE DEFAULT PARAMETERS** for more details).

## 4. MAINTENANCE

### 4.1 TESTING THE UNIT

- The TEST WEEKLY button verifies if EWF1/EWF1CO is operational. Firmly push the TEST WEEKLY button and the detector will sound a loud beep. The alarm will stop sounding after releasing the TEST WEEKLY button. When testing EWF1/EWF1CO using ELDES Utility software, the detector will provide short beeps.
- The CO self-test on EWF1CO will be carried out by pushing the TEST WEEKLY button at carbon monoxide concentration below 30ppm. The button release will be followed by a built-in siren sound after a 10-second period:
  - Successful test - 5 beeps each lasting for 100 ms.
  - Failed test - 1 beep lasting for 1 sec. Please contact your local supplier for repair service.
- Stand at arm's length from the detector when testing.
- Test the detectors weekly and upon returning from vacation or when no one has been in the household for several days.
- Test each detector to be sure it is installed correctly and operating properly.
- DO NOT use an open flame to test this detector. You may ignite and damage the detector or your home.
- If the detector does not sound, please check the battery and signal level using ELDES Utility software.



Test all detectors weekly to ensure proper operation.



CO self-test is possible only after more than 3 minutes of EWF1CO runtime.

## 4.2 INTERCONNECTION

The interconnection feature automatically links all wireless detectors that are paired with the alarm system. When any EWF1/EWF1CO detects smoke/CO, it will sound the built-in siren and send the signal to the alarm system resulting in an instant alarm followed by built-in siren sound caused by the rest of EWF1/EWF1CO devices. EWF1/EWF1CO device that detected smoke will auto-reset when the smoke clears, while the rest of EWF1/EWF1CO devices will continue to sound in accordance with the set time period (by default - 30 seconds) that can be managed by ELDES Utility software.



Interconnection will commence when CO critical level 4 has been reached (see **2.2. CO Alarm/Restore and Fault Indications**).

## 4.3 BATTERY REPLACEMENT

For more information on how to change the battery and perform a device test, see section HOW TO INSTALL on page 6-7.



Only Primary 9V Lithium 1200mAh battery can be used. Install only new, high quality and unexpired batteries.



The battery must be removed if the device is not in use.

! In order to avoid fire or explosion hazards, the system must be used only with approved battery. Special care must be taken when connecting positive and negative battery terminals. Dispose old batteries only into special collection sites. Do not charge, disassemble, heat or incinerate old batteries.

! The battery status can be monitored in real-time using ELDES Utility software.

! The system sends an SMS message to the listed user phone number as soon as the battery level runs below 5%.

! We strongly recommend using EVE CR9V-P, Energizer LA522 or Ultralife U9VL-J 6F22 battery.

#### 4.4 RESTORING THE DEFAULT PARAMETERS

1. Remove the battery from EWF1/EWF1CO.
2. Press and hold the RESET button.
3. Insert the battery back to EWF1/EWF1CO.
4. Hold the RESET button until you hear a short beep.
5. Release the RESET button.

## 5. EWF1/EWF1CO ZONE AND TAMPER

Upon successful device pairing process, the system adds wireless zone (-s) as follows:

- **EWF1** - 1 Fire-type zone intended for smouldering fire/smoke detection.
- **EWF1CO** - 1 Fire-type and 1 CO-type zone intended for smouldering fire/smoke detection and carbon monoxide detection respectively.

In case of tamper violation, the alarm is caused regardless of system being armed or disarmed. There are 2 ways to detect tamper violation on EWF1/EWF1CO:

- **By tamper switch.** EWF1/EWF1CO comes equipped with a built-in tamper switch intended for enclosure supervision: The tamper switch is located on the back of the PCB supervising the back side of the enclosure in case the device is illegally detached.  
Once the enclosure of EWF1/EWF1CO is tampered with, the tamper switch will become triggered. This action will be followed by an alarm, resulting in sending an SMS text message and/or phone call to the user. The SMS text message contains the violated tamper name. Also, this event is added to the Event Log, meanwhile data messages notifying about triggered tamper are delivered to the Monitoring Station and ELDES Cloud Services respectively.
- **Wireless connection loss.** The wireless connection loss between EWF1/EWF1CO and ELDES alarm system leads to alarm. The system identifies this event as a tamper violation and sends alarm by SMS text message and phone call to the user (-s) by default. The SMS text message contains the wireless device model, wireless ID code and tamper name. The user will also be notified by SMS text message as soon as the wireless signal is restored. Also, this event is added to the Event Log, meanwhile data messages notifying about wireless connection loss will be delivered to the Monitoring Station and ELDES Cloud Services respectively.



The tamper will not operate if the wireless zone (-s) is disabled.

## 6. TEMPERATURE SENSOR

The device comes equipped with a built-in temperature sensor allowing to monitor the temperature of the area surrounding EWF1/EWF1CO device. When using the with EPIR3 alarm system, you may set the MIN and MAX temperature thresholds ranging from +5°C to +45°C resulting in SMS text message delivery to the listed user phone number once exceeded. The accuracy of temperature measurement is +/-1°C. Also, this event is added to the Event Log, meanwhile data messages notifying about exceeded temperature threshold are delivered to the Monitoring Station and ELDES Cloud Services respectively.

## 7. TECHNICAL SPECIFICATIONS

### EWF1 compatible with:

- ESIM264 v7.11.30 and up + EWT1 16.14 and up.
- ESIM364 v02.04.01 and up.
- EPIR2 v01.01.02 and up.
- EPIR3 all versions.
- PITBULL ALARM all versions.
- PITBULL ALARM PRO all versions.
- ESIM384 all versions.

### Main features

- Photoelectric sensor for slow smouldering fires (EWFI) / Combined photoelectric and electrochemical sensor for slow smouldering fires and carbon monoxide (CO) detection (EWFICO)
- TEST WEEKLY button
- Non-radioactive technology for environmental friendly

### EWF1CO compatible with:

- ESIM364 v02.11.00 and up.
- EPIR3 v01.07.00 and up.
- PITBULL ALARM V02.01.00 and up.
- PITBULL ALARM PRO all versions.
- ESIM384 all versions.

- High and stable sensitivity
- Quick fix mounting plate for easy installation
- LED operation indicator
- Built-in speaker for audio alarm indication
- Auto-reset when smoke clears

EWFI is a wireless photoelectric-based smoke detector designed to detect smouldering fire before bursting into flame, while EWF1CO is a wireless electrochemical-based carbon monoxide (CO) detector combined with photoelectric-based smoke detector designed to detect smouldering fire. When the concentration of smoke/CO exceeds a given threshold, the system will cause alarm, resulting in built-in siren activation and SMS text message and phone call delivery (by default) to the listed user's phone number. By default, when more than one EWF1/EWF1CO device is used, the system will automatically activate the interconnection feature. See

### 4.2. Interconnection.

ESIM264, EPIR2, EPIR3, PITBULL ALARM and PITBULL ALARM PRO alarm systems support up to 16 EWF1/EWF1CO devices, while ESIM364 and ESIM384 - up to 32 EWF1/EWF1CO devices. The maximum wireless connection range is 150m (492.13ft) (in open areas).



For the complete information on device operation with ELDES alarm system, please refer to ELDES alarm system installation manual located at [eldesalarms.com](http://eldesalarms.com)



## ELECTRICAL & MECHANICAL CHARACTERISTICS

Battery .....	Primary 9V Lithium 1604LC (ANSI/NEDA)
Number of batteries .....	1
Battery operation time .....	18 months*
Wireless band .....	ISM868/ISM915
Wireless communication range .....	Up to 30m (98.43ft) in premises; up to 150m (492.13ft) in open areas
Smoke detection type .....	Photoelectric chamber
Smoke sensitivity .....	3.0-6.0 % O bs/m
Carbon monoxide detection type .....	Electrochemical
Carbon monoxide detection range .....	0-400 ppm
Alarm sound level .....	85dB at 3m (85dB at 9.84ft)
EWFI lifetime .....	10 years
EWFICO lifetime .....	7 years
Range of operating temperatures .....	+5... +45°C (41... 113°F)
Humidity .....	0-90% RH @ 0... +40°C (0-90% RH @ +32... +104°F) (non-condensing)
Dimensions .....	110mm (4.33in) Ø

\* The specified operation time applies in case of no alarms and when having the device tested once a week. The operation time might vary in different conditions.

### Technical support

If you experience difficulty during the installation or subsequent use of a ELDES UAB system, you may contact ELDES UAB distributor or dealer in your country/region.

### Warranty procedures

To obtain warranty service, you may return a defective system to your original point of purchase, or the authorized ELDES UAB dealer or distributor from whom you purchased the ELDES product.

## Limited Liability

The buyer must agree that the system will reduce the risk of fire, theft, burglary or other dangers but does not guarantee against such events. ELDES UAB will not take any responsibility regarding personal or property or revenue loss while using the system. ELDES UAB liability according to local laws does not exceed value of the purchased system. ELDES UAB is not affiliated with any of the Internet providers therefore is not responsible for the quality of Internet service.

## Manufacturer Warranty

ELDES UAB warrants this system only to the original purchaser and only in case of defective workmanship and materials under normal use of the system for a period of twenty four (24) months from the date of shipment by the ELDES UAB. Warranty obligations do not cover expandable materials (components, which require periodic replacement with the operation of system - power elements (batteries)), holders and enclosures. The warranty remains valid only if the system is used as intended, following all guidelines outlined in this manual and in accordance with the operating conditions specified. The warranty is void if the system has been exposed to mechanical impact, chemicals, high humidity, fluids, corrosive and hazardous environments or force majeure factors.

## Safety instructions

Please read and follow these safety guidelines in order to maintain safety of operators and people around:

- DO NOT use the system where it can be interfere with other devices and cause any potential danger.
- DO NOT use the system with medical devices.
- DO NOT use the system in hazardous environment.
- DO NOT expose the system to high humidity, chemical environment or mechanical impacts.
- DO NOT attempt to personally repair the system.



The WEEE (Waste Electrical and Electronic Equipment) marking on this product (see left) or its documentation indicates that the product must not be disposed of together with household waste. To prevent possible harm to human health and/or the environment, the product must be disposed on in an approved and environmentally safe recycling process. For further information on how to dispose of this product correctly, contact the system supplier, or the local authority responsible for waste disposal in your area.



**Copyright © ELDES UAB, 2018.**

### All rights reserved

It is not allowed to copy and distribute information in this document or pass to a third party without advanced written authorization by ELDES UAB. ELDES UAB reserves the right to update or modify this document and/or related products without a warning. Hereby, ELDES UAB declares that smoke, carbon monoxide alarm EWF1/EWFICO is in compliance with the essential requirements and other relevant provisions of Directive 1999/5/EC. The declaration of conformity may be consulted at [eldesalarms.com](http://eldesalarms.com)

ELDES UAB,  
Ukmerges st. 283B,  
Vilnius, Lithuania  
EN14604:2005  
Smoke, carbon monoxide alarm  
EWF1/EWFICO

# 1. РАЗМЕЩЕНИЕ

1. Устанавливайте датчик как можно ближе к центру потолка. Если это не возможно или не практично, устанавливайте датчик как минимум в 10 сантиметрах от стены или угла. Также, если это разрешают местные правила, вы можете устанавливать пожарный датчик на стене, на расстоянии между 10 и 30 сантиметров от стыка стены с потолком.
2. Устанавливайте минимум 2 датчика в каждом доме, независимо от размеров дома.
3. Устанавливайте датчик в каждой комнате, отделенной частичной стеной.



Для более надежной защиты рекомендуется устанавливать по датчику в каждой комнате.

## **НЕ устанавливайте EWF1/EWF1CO в следующих местах:**

- Около электроприборов, или в помещениях где регулярно загорается огонь (кухни, около печей, бойлеров). Используйте специальные детекторы с контролем ложных тревог в данных помещениях.
- В помещениях с высокой влажностью, напр. в ванной или в комнатах со стиральными или посудомоечными машинами. Устанавливайте датчики как минимум в 3 метрах от данных помещений.
- Около воздуховодов и вентиляционных шахт. Устанавливайте датчики как минимум в 1 метре от данных мест. Поток воздуха может сдуть дым, и тревога датчика прервется.
- В комнатах, где температура может упасть ниже +5°C или подняться выше +45°C.
- В сильно загрязненных, запыленных помещениях или в помещениях, в которых много насекомых - все это может нарушить работу датчика.



Неправильная установка снизит эффективность работы датчика.

## 2. ЧТО НЕОБХОДИМО ЗНАТЬ

### 2.1 ОТРАВЛЕНИЕ УГАРНЫМ ГАЗОМ (МОНООКСИДОМ УГЛЕРОДА)



Угарный газ CO (монооксид углерода) — продукт неполного сгорания органического вещества. Это бесцветный ядовитый газ легче воздуха (при нормальных условиях), без вкуса и запаха. Газ трудно обнаруживается людьми.

КОНЦЕНТРАЦИЯ	СИМПТОМЫ
35 ppm (0.0035%)	Головная боль и головокружение при времени воздействия от 6 до 8 часов
100 ppm (0.01%)	Легкая головная боль после 2-3 часового времени воздействия
200 ppm (0.02%)	Незначительная головная боль при 2-3 часовом времени воздействия; снижение работоспособности
400 ppm (0.04%)	Фронтальная головная боль при времени воздействия от 1 до 2 часов
800 ppm (0.08%)	Слабость, тошнота и конвульсии через 45 мин. воздействия; потеря сознания менее, чем через 2 часа воздействия
1,600 ppm (0.16%)	Головная боль, учащенный пульс, слабость и тошнота через 20 мин. воздействия; летальный исход менее, чем через 2 часа воздействия

ppm – Миллионная доля (пропромилле) — используется при измерении концентрации загрязненности воздуха.

**Если ваше устройство детектирует Тревогу уровня угарного газа (CO), сохраняйте спокойствие и следуйте следующим указаниям в предоставленном порядке:**

- Откройте все двери и окна, чтобы проветрить помещение.
- Прекратите использование всех топливосжигающих устройств и по возможности выключите их.
- Если тревога продолжается, покиньте помещение. Оставьте двери и окна открытыми и возвращайтесь в помещение Только после окончания тревоги.
- Предоставьте медицинскую помощь пострадавшим от воздействия угарного газа и сообщите, что возможно отравление угарным газом. Свяжитесь с поставщиком

газа или другого топлива по экстренному номеру, чтобы распознать и нейтрализовать источник выделения угарного газа.

- Воздержитесь от использования топливосжигающих устройств, пока они не будут проверены квалифицированным персоналом и пока не будет дано разрешение на использование согласно национальным нормам



Могут существовать и другие источники угарного газа CO (монооксида углерода). Например, большая концентрация смога, табачный дым или тлеющее пламя могут вызвать ТРЕВОГУ концентрации CO.

## 2.2 ИНДИКАЦИЯ ТРЕВОГИ/ВОССТАНОВЛЕНИЯ СО И ИНДИКАЦИЯ ОШИБОК

- **Уровень свежего воздуха** – При концентрации CO в 0-29ppm. Данный уровень концентрации газа не провоцирует тревогу, а также приводит к восстановлению зоны, когда один из критических уровней концентрации CO понижается до 0-29ppm. При событии восстановления зоны на указанный телефонный номер пользователя отправляется SMS оповещение, на станцию мониторинга отправляется сообщение данных, а сирены перестают звучать. Кроме того, сообщение данных об утечке угарного газа будет передано на ELDES Cloud Services и добавлено в журнал событий.
- **Критический СО уровень 1** – Если концентрация CO 30-49ppm не уменьшается в течение 120 минут и более. Отображается как ошибка на LCD клавиатуре ЕКВ2 (только для ESIM364/ESIM384), на указанный телефонный номер пользователя отправляется тревожное SMS. Данный уровень концентрации CO не провоцирует тревогу, а также приводит к восстановлению зоны, если был достигнут уровень концентрации CO в 300ppm (критический уровень 4), но затем он понизился до 30-49ppm. Кроме того, сообщение данных о критическом СО уровне 1 и обнаружении утечки угарного газа будет передано на ELDES Cloud Services и добавлено в журналы тревог и событий соответственно.
- **Критический СО уровень 2** - Если концентрация CO 50-99ppm не уменьшается в течение 60 минут и более. Указывается 2-секундным сигналом датчика каждые 5 секунд, миганием LED индикатора, отображением ошибки на клавиатуре ЕКВ2 (только для ESIM364/ESIM384), тревожным SMS сообщением на указанный телефонный номер пользователя. Данный уровень концентрации CO не провоцирует тревогу зоны. Кроме того, сообщение данных о критическом СО уровне 2 и обнаружении утечки угарного газа будет передано на ELDES Cloud Services и добавлено в журналы тревог и событий соответственно.
- **Критический СО уровень 3** - Если концентрация CO 100-299ppm не уменьшается в течение 60 минут и более. Указывается 2-секундным сигналом датчика каждые 5 секунд, миганием

LED индикатора, отображением ошибки на клавиатуре EKB2 (только для ESIM364/ESIM384), тревожным SMS сообщением на указанный телефонный номер пользователя. Данный уровень концентрации CO не провоцирует тревогу зоны. Кроме того, сообщение данных о критическом CO уровне 3 и обнаружении утечки угарного газа будет передано на ELDES Cloud Services и добавлено в журналы тревог и событий соответственно.

- **Критический CO уровень 4** - Если концентрация CO достигает 300ppm и выше. Данный уровень концентрации CO провоцирует тревогу, датчик начинает издавать 2-секундные звуковые сигналы каждые 5 секунд, а LED индикатор начинает мигать. В это время, указанный пользователь получает тревожное SMS оповещение, а на станцию мониторинга отправляется сообщение данных. Также, все проводные и беспроводные сирены будут издавать пульсирующий сигнал, согласно принципу работы Пожарной зоны, а также активируется функция взаимосвязи (по умолчанию — включено; см. раздел **4.2. Взаимосвязь**). Звучание всех проводных и беспроводных сирен можно отключить сняв систему с охраны. Однако, встроенная сирена EWF2CO будет звучать, пока не будет нажата кнопка TEST WEEKLY. Кроме того, сообщение данных о критическом CO уровне 4 и обнаружении утечки угарного газа будет передано на ELDES Cloud Services и добавлено в журналы тревог и событий соответственно.
- **Ошибка CO датчика** — Когда 7-летний срок службы CO датчика заканчивается или когда происходит поломка датчика. Указывается как ошибка на LCD клавиатуре EKB2 (только для ESIM364/ESIM384), тревожным SMS сообщением на указанный телефонный номер пользователя и сообщением данных на станцию мониторинга. Пожалуйста свяжитесь с вашим поставщиком, чтобы устранить поломку.

### 2.3 ЧИСТКА И ПРЕДОСТОРОЖНОСТИ ПРИ ИСПОЛЬЗОВАНИИ

Прочищайте датчик от пыли, грязи и других частиц каждый месяц. Осторожно прочищайте датчик с задней стороны и по краям, используя мягкую щетку или специальную насадку для пылесоса. Убедитесь в том, что датчик не закупорен пылью. При необходимости, используйте мокрую тряпку для чистки корпуса датчика.

Некоторые бытовые препараты могут повлиять на чувствительность датчика на короткое или продолжительное время. Не используйте модельную краску, модельный клей или жидкость для снятия лака рядом с устройством. Не используйте аэрозольные спреи, бытовые чистящие средства, средства для полировки или духи рядом с устройством.



Не пытайтесь снять корпус и прочистить датчик изнутри, это нарушит гарантию.

## 3. НАСТРОЙКИ И ПРОГРАММИРОВАНИЕ В ОХРАННУЮ СИСТЕМУ



ELDES  
Utility

Дополнительную информацию о том, как настроить устройство и подключить его к системе безопасности, вы найдете в меню ПО ELDES Utility или в руководстве пользователя/по монтажу охранной системы ELDES.



Если вам не удалось запрограммировать беспроводное устройство в охранную систему, обнулите настройки имеющегося беспроводного устройства и попробуйте еще раз (подробнее см. раздел **4.4. ОБНУЛЕНИЕ НАСТРОЕК**).

## 4. ТЕХНИЧЕСКОЕ ОБСЛУЖИВАНИЕ

### 4.1 ТЕСТИРОВАНИЕ УСТРОЙСТВА

- Кнопка TEST WEEKLY проверяет работу EWF1/EWF1CO. Нажмите на кнопку TEST WEEKLY и беспроводной датчик издаст громкий звуковой сигнал. Звуковой сигнал прекратится, как только пользователь отпустит кнопку TEST WEEKLY. При тестировании датчика при помощи программного обеспечения Eldes Utility, датчик будет издавать короткие звуковые сигналы.
- Тестирование CO в датчике EWF1CO осуществляется при нажатии на кнопку TEST WEEKLY при концентрации угарного газа в 30ppm или менее. После того как кнопка отпущается, в течение 10 секунд звучит сирена:
  - Успешное тестирование - 5 коротких сигналов, 100 мс каждый.
  - Не успешное тестирование - 1 сигнал продолжительностью в 1 сек. Пожалуйста свяжитесь с вашим местным дистрибьютором, чтобы устранить поломку.
- При тестировании датчика, стойте на расстоянии вытянутой руки от датчика.
- Тестируйте датчики каждую неделю или по возвращению домой, когда в охраняемом по-

мещении никого не было в течение нескольких дней.

- Тестируйте каждый датчик, чтобы убедиться в том, что он удачно запрограммирован и работает исправно.
- НЕ используйте открытое пламя для тестирования датчика. Вы можете поджечь и повредить датчик или ваш дом.
- Если датчик не издает звуков, пожалуйста проверьте батарею и уровень сигнала при помощи программного обеспечения Eldes Utility.



Тестируйте все датчики каждую неделю, чтобы обеспечить их исправную работу.



Тестирование CO возможно только спустя 3 минуты работы EWFICO.

## 4.2 ВЗАИМОСВЯЗЬ

Функция взаимосвязи автоматически связывает между собой все подключенные пожарные датчики, подключенные к одной охранной системе. Когда EWF1/EWFICO обнаруживает дым/CO, он активирует тревогу и отправляет сигнал на охранную систему, что провоцирует мгновенную тревогу среди всех датчиков EWF1/EWFICO. Датчик, обнаруживший дым автоматически перезагрузится когда дым рассеется, в то время как тревога других датчиков продлится в течение установленного промежутка времени (по умолчанию - 30 секунд). Данную функцию можно конфигурировать при помощи программного обеспечения Eldes Utility.



Взаимосвязь активируется, когда будет достигнут Критический CO уровень 4 (см. раздел **2.2. Индикация Тревоги/Восстановления CO и Индикация Ошибок**).



### 4.3 ЗАМЕНА БАТАРЕИ

Для более подробной информации, как заменить батареи и пройти тест устройства, обратитесь к разделу КАК УСТАНОВЛИВАТЬ на страницах 6-7.



Используйте только батареи типа 9В Lithium 1200мАч. Используйте только новые и высококачественные батареи.



Батарею следует вынуть, если устройство не используется.



Для избежания возгорания или взрыва используйте только разрешенный тип батареи. Всегда соблюдайте полярность. Избавляйтесь от старых батарей только в предназначенных для этого местах. Не подзаряжайте, не разбирайте и не нагревайте старые батареи.



За состоянием заряда батарей можно следить в реальном времени при помощи программного обеспечения ELDES Utility.



Если заряд батареи падает ниже 5%, система отправляет SMS сообщение указанному пользователю.



Настоятельно рекомендуется использовать батарею EVE CR9V-P, Energizer LA522 или Ultralife U9VL-J 6F22.

### 4.4 ОБНУЛЕНИЕ НАСТРОЕК

1. Выньте батарею из EWF1/EWF1CO.
2. Нажмите и удерживайте кнопку RESET.
3. Вставьте батарею в EWF1/EWF1CO.
4. Продолжайте удерживать кнопку RESET, пока не услышите короткий звуковой сигнал.
5. Отпустите кнопку RESET.

## 5. ЗОНА И ТАМПЕР EWF1/EWF1CO

После удачного программирования устройства, система добавляет беспроводную зону(-ы):

- **EWF1** - Пожарная зона, предназначенная для детекции тлеющего пламени/дыма.
- **EWF1CO** - Зона типа CO, предназначенная для детекции угарного газа (CO) .

При нарушении тампера, тревога провоцируется независимо от состояния системы (постановка/снятие). Нарушение тампера EWF1/EWF1CO детектируется следующими способами:

- **Кнопка тампера.** EWF1/EWF1CO имеет встроенную кнопку тампера на задней части печатной платы (PCB), предназначенную для мониторинга состояния корпуса. При несанкционированном открытии корпуса EWF1/EWF1CO, срабатывает кнопка тампера. Это действие сопровождается тревожным SMS сообщением и звонком на телефонный номер(-а) пользователя установленный по умолчанию. SMS сообщение содержит имя сработавшего тампера. Также, это событие добавляется в Журнал Событий, в то же время сообщения данных о нарушении тампера будут соответственно отправлены на ПЦН и ELDES Cloud Services.
- **Потеря беспроводной связи.** Потеря беспроводной связи между EWF1/EWF1CO и охранной системой ELDES провоцирует тревогу. По умолчанию, система распознает это событие как сработку тампера и отправляет тревожное SMS сообщение и звонит на указанный телефонный номер(-а) пользователя. SMS сообщение содержит модель беспроводного устройства, беспроводной ID код и имя сработавшего тампера. Пользователь также получит SMS оповещение, как только беспроводной сигнал восстановится. Также, это событие добавляется в Журнал Событий, в то же время сообщения данных о потере беспроводной связи будут соответственно отправлены на ПЦН и ELDES Cloud Services.



Тампер не сработает при отключенной беспроводной зоне (зонах).

## 6. ТЕМПЕРАТУРНЫЙ ДАТЧИК

В устройстве есть встроенный температурный датчик, позволяющий измерять температуру помещения EWF1/EWF1CO. При использовании охранной системы EPIR3, вы можете устано-

вить Минимальные и Максимальные пределы температуры, варьирующиеся с +5°C to +45°C. При превышении установленных пределов, на указанный телефонный номер пользователя отправляется SMS сообщение. Погрешность измерений температуры +/-1°C. Также, это событие добавляется в Журнал Событий, в то же время сообщения данных о превышении установленных пределов температуры будут соответственно отправлены на ПЦН и ELDES Cloud Services.

## 7. ТЕХНИЧЕСКИЕ ХАРАКТЕРИСТИКИ

### **EWF1 совместимость с системами:**

- ESIM264 v7.11.30 и выше + EWT1 16.14 и выше.
- ESIM364 v02.04.01 и выше.
- EPIR2 v01.01.02 и выше.
- EPIR3 все версии.
- PITBULL ALARM все версии.
- PITBULL ALARM PRO все версии.
- ESIM384 все версии.

### **EWF1CO совместимость с системами:**

- ESIM364 v02.11.00 и выше.
- EPIR3 v01.07.00 и выше.
- PITBULL ALARM V02.01.00 и выше.
- PITBULL ALARM PRO все версии.
- ESIM384 все версии.

### **Главные функции**

- Фотоэлектрический сенсор для детекции слабого или тлеющего пламени (EWF1) / Комбинированный фотоэлектрический и электрохимический сенсор для детекции слабого или тлеющего пламени и угарного газа CO (EWF1CO)
- Кнопка Теста (TEST WEEKLY)
- Безвредная для окружающей среды, не радиоактивная технология
- Высокая и стабильная чувствительность
- Простой монтаж и крепление
- LED индикатор работы устройства
- Встроенный зуммер для индикации тревоги
- Автоматическая перезагрузка после рассеивания дыма

EWF1 это беспроводной фотоэлектрический дымовой датчик предназначенный для детекции тлеющего пламени, которое может тлеть часами, прежде чем полностью разгореться. EWF1CO - электрохимический датчик детекции угарного газа (CO), комбинированный с фотоэлектрическим датчиком, детектирующим тлеющее пламя. Если концентрация дыма/CO превысит установленный предел, система активирует тревогу, активирует встроенную сирену и отправит SMS сообщение/позвонит на указанный телефонный номер пользователя (по умолчанию). По умолчанию, если к системе подключено больше одного датчика EWF1/EWF1CO, система автоматически активирует функцию Взаимосвязи (см. раздел **4.2 Взаимосвязь**).

Охранные системы ESIM264, EPIR2, EPIR3, PITBULL ALARM и PITBULL ALARM PRO поддерживают до 16 датчиков EWF1/EWF1CO, в то время как охранный система ESIM364 и ESIM384 поддерживает до 32 датчиков EWF1/EWF1CO. Максимальная дальность беспроводной связи - до 150 метров (в открытых местах).



Для более подробной информации о работе устройства с охранными системами ELDES пожалуйста обратитесь к руководству по монтажу, которое можно скачать на странице [eldesalarms.com](http://eldesalarms.com)

## ЭЛЕКТРИЧЕСКИЕ И МЕХАНИЧЕСКИЕ ХАРАКТЕРИСТИКИ

Тип батареи.....	Primary 9B Lithium 1604LC (ANSI/NEDA)
Количество батарей.....	1
Продолжительность работы батареи.....	~18 месяцев*
Беспроводной диапазон.....	ISM868/ISM915
Расстояние беспроводной связи.....	До 30м в помещениях; до 150м на открытых местах
Тип обнаружения дыма.....	Фотоэлектрическая камера
Чувствительность к дыму.....	3,0-6,0 % O bs/м
Тип обнаружения угарного газа.....	Электрохимический
Детекция угарного газа.....	0... 400 PPM
Уровень звука при тревоге.....	85дБ на расстоянии 3м
Диапазон рабочих температур.....	+5... +45°C
Влажность.....	0-90% RH @ 0... +40°C(неконденсирующийся)
Срок службы EWF1.....	10 лет
Срок службы EWF1CO.....	7 лет
Габариты.....	110мм Ø

\* Данный показатель действителен в случае, если нет тревог, а устройство тестируется раз в неделю. Показатель может меняться в зависимости от рабочих условий

## Техническая поддержка

Если Вы столкнетесь с трудностями монтажа или последующего использования системы ELDES UAB, свяжитесь с дистрибьютором и поставщиком ELDES UAB вашего региона/страны.

## Гарантийные процедуры

Чтобы получить гарантийное обслуживание, вы можете вернуть поврежденное устройство в первоначальный пункт его приобретения уполномоченному дистрибьютору/ поставщику ELDES UAB, у которого вы приобрели данный продукт компании ELDES.

## Ограничение ответственности

Покупатель согласен, что система уменьшает риск пожара, ограбления и др. опасностей, но она не является гарантией того, что эти события не произойдут, а также не будет потери или уничтожения имущества, не пострадают люди. ELDES UAB не берёт на себя ответственность за прямой и непрямой вред или ущерб, а также за не полученный доход во время пользования системой. ELDES UAB несёт ответственность, на сколько это разрешает действующий закон, не превышающую стоимость приобретенного продукта. ELDES UAB не связан с каким поставщиком услуг сотовой связи, поэтому ELDES UAB не берёт на себя ответственность за услуги, зону покрытия и функционирование сотовой сети.

## Гарантийный срок

ELDES UAB предоставляет гарантию системы лишь первоначальному покупателю (субъекту или организации). Гарантия действительна только в случае неисправности устройства и его частей при использовании в предусмотренной среде в течение 24 месяцев (Гарантийный срок) от даты доставки компанией ELDES UAB. В список гарантийных обязанностей не включены дополнительные материалы (составные части, требующие регулярной замены в работе системы - элементы питания (батареи)), держатели и корпуса. Гарантия действует в том случае, если система использовалась по назначению (придерживаясь всех указаний, описанных в руководстве по эксплуатации и в соответствии с указанными рабочими условиями). Гарантия недействительна, если система была повреждена механически, химически, от чрезмерной влаги, от жидкостей, от коррозии, от экстремальной окружающей среды или других форс-мажорных обстоятельств.

## Инструкция по технике безопасности

Пожалуйста, соблюдайте эти инструкции по технике безопасности, чтобы обеспечить безопасность людей:

- Не используйте систему, если это может нарушить работу других устройств.
- Не используйте систему рядом с медицинскими устройствами.
- Не используйте систему в опасных условиях.
- Система не защищена от влаги, химических и механических воздействий.
- Не пытайтесь самостоятельно отремонтировать систему.



По директивам WEEE перечёркнутый мусорный ящик с колёсами обозначает, что изделие, неподходящее для употребления, надо сдавать на переработку отдельно от остального мусора.



Copyright © ELDES UAB, 2018.

### Все права защищены.

Запрещается копировать или распространять информацию, находящуюся в этом документе, третьим лицам без согласованного письменного разрешения ELDES UAB. ELDES UAB оставляет за собой право усовершенствовать или менять любые описанные в документе изделия, а также и сам документ без предупреждения. ELDES UAB декларирует, что данное изделие соответствует основным требованиям директивы 1999/5/EC. Декларацию соответствия можно найти на страничке в Интернете [eldesalarms.com](http://eldesalarms.com)

ELDES UAB,  
Ukmerges st. 283B,  
Vilnius, Lithuania  
EN14604:2005  
Датчик дыма, угарного газа (CO)  
EWF1/EWFICO

# 1. IŠDĖSTYMAS

1. Montuokite belaidį dūmų jutiklį ant lubų, kuo arčiau kambario centro. Jeigu tokios galimybės nėra, montuokite įrenginį ne mažiau kaip 10 cm atstumu nuo sienos arba kampo. Taip pat, jeigu tai leidžia vietos įstatymai, montuokite jutiklius ant sienų, 10-30 cm atstumu nuo sienos ir lubų sankirtos.
2. Kiekviename pastate, nepaisant jo dydžio, montuokite mažiausiai 2 dūmų jutiklius.
3. Sumontuokite belaidį jutiklį kiekviename kambaryje, atskirtame pertvara.

**!** Siekiant užtikrinti didesnę saugumą, rekomenduojame montuoti jutiklius kiekviename kambaryje.

## **Nerekomenduojamos vietos EWF1/EWF1CO montavimui:**

- Šalia elektros prietaisų ar vietų, kur reguliariai vyksta degimo procesai (šalia virtuvės, krosnies, vandens šildytuvo). Tokioms patalpoms naudokite specialų melagingų aliarmų kontrolės jutiklį.
- Patalpose, kuriose būna didelė drėgmė. Pavyzdžiui: vonios kambariuose ar patalpose, kur yra indaplovė ar skalbimo mašina. Montuojant įrenginį, atstumas nuo šių patalpų turi būti ne mažiau 3 metrų.
- Šalia ortakių ir ventiliacijos angų. Jutiklis turi būti montuojamas mažiausiai 1 metro atstumu nuo šių vietų, kadangi oro srautas gali pašalinti dūmus, tokiu būdu nutraukdamas įrenginio aliarmą.
- Patalpose, kuriose oro temperatūra nukrenta žemiau +5°C ar pakyla aukščiau +45°C.
- Itin dulkečioje, purvinoje patalpoje arba vietoje, kur yra daug vabzdžių - visa tai gali trikdyti belaidžio jutiklio veikimą.

**!** Netinkamas EWF1/EWF1CO montavimas sumažina jutiklio veiksmingumą.

## 2. BŪTINA ŽINOTI

### 2.1 APSINUODIJIMAS (CO) ANGLIES MONOKSIDU



Anglies monoksidas (CO) - nepilno degimo organinių medžiagų produktas. Tai nuodingos ir sunkiai atpažįstamos dujos, kadangi jos yra bespalvės, bekvapės, beskonės ir poveikio pradžioje nekelia jokie dirglumo.

KONCENTRACIJA ORE	SIMPTOMAI
35 ppm (0.0035%)	Esant tokiai koncentracijai po 6-8 val. žmogui pasireiškia galvos skausmas, svaigulys
100 ppm (0.01%)	Esant tokiai koncentracijai po 2-3 val. pasireiškia nežymus galvos skausmas
200 ppm (0.02%)	2-3 val. eigoje pasireiškia nežymus galvos skausmas, sąmonės sutrikimas
400 ppm (0.04%)	Nuolat esant tokiai koncentracijai 1-2 val. eigoje pasireiškia skausmas kaktos srityje
800 ppm (0.08%)	Per 45 min. pasireiškia svaigulys, pykinimas ir traukuliai; 2 val. eigoje – sąmonės netekimas
1,600 ppm (0.16%)	20 min. eigoje - galvos skausmas, padažnėjęs širdies ritmas, svaigulys, pykinimas; mažiau nei po 2 val. gali ištikti mirtis

ppm - Parts Per Million (milijoninės dalys) – santrumpa apibrėžia teršalų dalelių koncentraciją ore.

#### **Kai Jūsų prietaisas sukelia aliarmą, įspėdamas apie pasiektą kritinį anglies monoksido (CO) lygį, išlikite ramūs ir atlikite šiuos veiksmus nurodyta tvarka:**

- Atverkite visas duris ir langus tam, jog būtų galima išvėdinti patalpas.
- Išjunkite kurą deginančius prietaisus ir laikinai jų nenaudokite.
- Išeikite iš pastato, palikę atviras duris ir atvirus langus; sugrįžti į būstą galėsite tik kai aliarmas išsijungs.
- Suteikite skubią medicininę pagalbą kiekvienam, kas pajuto anglies monoksido (CO) šalutinį poveikį (pykinimą, galvos skausmą), praneškite apie galimą apsinuodijimą anglies monoksidu (CO). Susisiekite su dujas ar kitokį kurą tiekiančią tarnybą jų skubios pagalbos telefonu tam, kad būtų galima nustatyti anglies monoksido protrūkio šaltinį ir jį pašalinti.
- Nesinaudokite kurą naudojančiais prietaisais, kol kompetentingas asmuo reglamentuotai nepatikrins ir nepatvirtins, kad tą daryti saugu.



Galima aptikti ir kitų anglies monoksido protrūkio šaltinių. Pavyzdžiui, didžiulis dujų nuotėkis mieste, cigarečių dūmai ar smalkių ugnis gali sukelti anglies monoksido (CO) koncentracijos ALIARMĄ.

## 2.2 CO ALIARMO/ ATSTATYMO IR PROBLEMŲ INDIKACIJA

- **Gaivus oras lygis** - Kai (CO) koncentracijos kiekis sudaro 0-29 ppm. Šis lygis nesukelia aliarmo ir atstato saugomą zoną, jei buvo pasiektas vienas iš kritinių lygių, o vėliau CO koncentracija nukrito iki 0-29ppm. Apie zonos atstatymo įvykį įrašytam vartotojui pranešama SMS žinute, duomenų pranešimas išsiunčiamas į stebėjimo pultą, o sirenos nustoja skleisti garsinį signalą. Be viso to, duomenų pranešimas apie CO dujų nuotėkį išsiunčiamas į „ELDES Cloud Services“ ir įtraukiamas į įvykių sąrašą.
- **Kritinis CO lygis 1** – Kai anglies monoksido (CO) koncentracija siekia 30-49ppm ir išsilaiko ilgiau negu 120 minučių. Ši problema indikuojama EKB2 LCD klaviatūroje (tik su ESIM364/ESIM384), taip pat įrašytam vartotojui pranešama SMS žinute. Šis lygis nesukelia zonos aliarmo ir atstato saugomą zoną, jei CO koncentracija iš pradžių buvo 300 ppm ar daugiau (Kritinis CO lygis 4), o vėliau nukrito iki 30-49 ppm. Be viso to, duomenų pranešimas apie kritinį lygį 1 ir CO dujų nuotėkio įvykius išsiunčiamas į „ELDES Cloud Services“ ir įtraukiamas atitinkamai į įvykių sąrašą ir klaidų sąrašą.
- **Kritinis CO lygis 2** – Kai (CO) koncentracija siekia 50-99 ppm ir išsilaiko ilgiau negu 60 minučių. Tuomet mirksi LED indikatorius, jutiklis kas 5-ias sekundes kartoja 2-jų sekundžių trukmės pypsėjimus; problema indikuojama EKB2 LCD klaviatūroje (tik su ESIM364/ESIM384), taip pat įrašytam vartotojui pranešama SMS žinute. Šis lygis nesukelia zonos aliarmo. Be viso to, duomenų pranešimas apie kritinį lygį 2 ir CO dujų nuotėkio įvykius išsiunčiamas į „ELDES Cloud Services“ ir įtraukiamas atitinkamai į įvykių sąrašą ir klaidų sąrašą.
- **Kritinis CO lygis 3** – Kai (CO) koncentracija siekia 100-299 ppm ir išsilaiko ilgiau negu 10 minučių. Tuomet mirksi LED indikatorius, jutiklis kas 5-ias sekundes kartoja 2-jų sekundžių trukmės pypsėjimus; problema indikuojama EKB2 LCD klaviatūroje (tik su ESIM364/ESIM384), taip pat įrašytam vartotojui pranešama SMS žinute. Šis lygis nesukelia zonos aliarmo. Be viso to, duomenų pranešimas apie kritinį CO lygį 3 ir CO dujų nuotėkio įvykius išsiunčiamas į „ELDES Cloud Services“ ir įtraukiamas atitinkamai į įvykių sąrašą ir klaidų sąrašą.
- **Kritinis CO lygis 4** – Kai (CO) koncentracija pasiekia arba viršija 300 ppm. Tuomet mirksi LED indikatorius, jutiklis kas 5-ias sekundes kartoja 2-jų sekundžių trukmės pypsėjimus. Šis kritinis lygis sukelia aliarmą: vartotojui apie zonos atstatymo įvykį pranešama SMS žinute; duomenų pranešimas išsiunčiamas į stebėjimo pultą;



visos prijungtos ir belaidės sirenos pradeda skleisti pulsuojantį garsą (tokį, kaip numatytą Gaisro-tipo zonos veikimo aprašyme): įjungiama tarpusavio sujungimo funkcija (pagal gamyklinę konfigūraciją - įjungta; žr. **4.2. Tarpusavio sujungimas**). Visas prijungtas ir belaidės sirenas galima nutildyti, išjungiant apsaugos sistemą. Tačiau EWFICO įmontuota sirena ir toliau veiks, kol nebus paspaustas TEST WEEKLY mygtukas. Be viso to, duomenų pranešimas apie kritinį CO lygį 4 ir CO dujų nuotėkio įvykius išsiunčiamas į „ELDES Cloud Services“ ir įtraukiamas atitinkamai į įvykių sąrašą ir klaidų sąrašą.

- **CO jutiklio klaida** – Kai baigiasi (CO) jutiklio 7-ių metų tinkamumo naudoti laikas arba yra tam tikrų techninių gedimų. Problema indikuojama EKB2 LCD klaviatūroje (tik su ESIM364/ESIM384), taip pat įrašytam vartotojui pranešama SMS žinute ir duomenų pranešimas išsiunčiamas į stebėjimo pultą. Dėl įrenginio remonto prašom susisiekti su vietiniu tiekėju.

### 2.3 VALYMO IR ATSARGUMO INSTRUKCIJA

Išvalykite belaidį dūmų jutiklį bent kartą per mėnesį, pašalindami dulkes, purvą ar šiukšles. Valykite prietaisą iš visų pusių minkštu šepetėliu arba rankiniu dulkių siurbliu, neleiskite jutikliui užsikimšti dulkėmis. Jeigu reikia, naudokite drėgną šluostę belaidžio jutiklio dangtelio valymui.

Kai kurios buitinės medžiagos ilgai arba per trumpą laiką gali paveikti jutiklio jautrumą. Būdami šalia prietaiso, nenaudokite sintetinių dažų, klijų, nagų lako valiklio, aerozolinių purškalo, namų valymo priemonių, lako ar kvepalų.



Nemėginkite nuimti dangtelio ir valyti prietaiso vidaus, nes tokiu būdu pažeisite garantijos sąlygas.

### 3. KONFIGŪRAVIMAS IR PRIJUNGIMAS PRIE APSAUGOS SISTEMOS



ELDES  
Utility

Papildomą informaciją apie tai, kaip sukongfigūruoti bei prijungti įrenginį prie apsaugos sistemos, galite rasti „ELDES Utility“ programinės įrangos meniu ar ELDES apsaugos sistemos vartotojo/montavimo vadove.



Jeigu Jums nepavyko sujungti belaidžio įrenginio su apsaugos sistema, atstatykite šio prietaiso gamyklinę konfigūraciją ir bandykite dar kartą (kaip tai atlikti, žr. **4.4 GAMYKLINĖS KONFIGŪRACIJOS ATSTATYMAS**)

### 4. PRIEŽIŪRA

#### 4.1 EWF1/EWF1CO TESTAS

- TEST WEEKLY mygtukas patikrina EWF1/EWF1CO veikimą. Paspauskite ir laikykite TEST WEEKLY mygtuką, kol EWF1 vidinė sirena ims skleisti ilgą garsinį signalą. Atleiskite mygtuką ir garsinis signalas nutils. EWF1/EWF1CO testavimo metu naudojant „ELDES Utility“ programinę įrangą, jutiklis skleis trumpus garsinius signalus.
- EWF1CO testas atliekamas paspaudžiant TEST WEEKLY mygtuką, kai anglies monoksido koncentracija ore mažesnė nei 30ppm. Atleidus mygtuką, po 10-ies sekundžių vidinė sirena paskleis garsinį signalą:
  - Sėkmingas patikrinimas - 5 pyptelėjimai, trunkantys 100 milisekundžių.
  - Nesėkmingas patikrinimas - 1 pyptelėjimas, trunkantis 1 sek. Dėl įrenginio remonto susisiekite su vietiniu tiekėju.
- Tikrindami jutiklį, stovėkite nuo jo ištiestos rankos atstumu.
- Tikrinkite jutiklį kas savaitę arba po ilgo nebuvimo namie.
- Patikrinkite kiekvieną belaidį jutiklį, jog įsitikintumėte, kad viskas yra tinkamai sukongfigūruota ir sklandžiai veikia.

- NEGALIMA tikrinti belaidžio dūmų jutiklio atvira ugnimi. Taip galite padegti ir pažeisti jutiklį bei pakenkti savo namams.
- Jei belaidis dūmų jutiklis neskleidžia jokio garso, patikrinkite bateriją ir signalo lygį, naudodami „ELDES Utility“ programinę įrangą.



Tikrinkite visus belaidžius dūmų jutiklius kas savaitę, taip užtikrinsite jų sklandų darbą.



CO testą galima atlikti tik po EWFICO įrenginio 3-jų minučių veikimo.

## 4.2 TARPUSAVIO SUJUNGIMAS

Ši sujungimo funkcija automatiškai susieja tarpusavyje visus belaidžius jutiklius, prijungtus prie apsaugos sistemos. Kai bet kuris EWF1/EWFICO aptinka dūmus ar anglies monoksidą, jutiklis sukels aliarmą ir išsiųs signalą į sistemą, taip sukeldamas aliarmą visiems EWF1/EWFICO jutikliams. Jutiklis, kuris aptiko dūmus, automatiškai atsistatys, kai patalpoje išsisklaidys dūmai, tuo metu kiti EWF1/EWFICO jutikliai skleis garsinį signalą pagal nustatytą gamyklinį laiką (30 sek.). Norėdami konfigūruoti šią funkciją, pasinaudokite „ELDES Utility“ programine įranga.



Tarpusavio sujungimas bus aktyvuotas, kai bus pasiektas Kritinis CO lygis 4 (žr. **2.2 CO ALIARMO/ ATSTATYMO IR PROBLEMŲ INDIKACIJA**).

### 4.3 BATERIJOS KEITIMAS

Daugiau informacijos apie tai, kaip pakeisti baterijas ar atlikti įrenginio testavimą, rasite skyriuje KAIP MON-TUOTI, puslapiuose 6-7.

! Įrenginio maitinimui naudokite tik 9V Lithium tipo 1200mAh bateriją. Naudokite tik naujas, kokybiškas ir veikiančias baterijas.

! Nenaudojant įrenginio, baterija turi būti išimta.

! Siekdami išvengti gaisro ar sprogimo, naudokite tik tinkamo tipo baterijas. Būkite dėmesingi įstatydami baterijas į lizdus – baterijos polių sukeitimas vietomis yra draudžiamas. Senas nebenaudojamas baterijas išmeskite tik tam skirtose vietose. Draudžiama įkrauti, ardyti, kaitinti ar deginti senas baterijas.

! Baterijos būklė gali būti stebima realiu laiku, naudojant „ELDES Utility“ programinę įrangą.

! Baterijos lygiui pasiekus žemesnę negu 5% ribą, sistema siunčia SMS pranešimą įrašytam vartotojo numeriui.

! Itin rekomenduojame naudoti EVE CR9V-P, Energizer LA522 arba Ultralife U9VL-J 6F22 baterijas.

### 4.4 GAMYKLINĖS KONFIGŪRACIJOS ATSTATYMAS

1. Išimkite bateriją iš EWF1/EWF1CO.
2. Paspauskite ir laikykite RESET mygtuką.
3. Įstatykite atgal bateriją į EWF1/EWF1CO.
4. Laikykite paspaudę RESET mygtuką, kol išgirsite trumpą garsinį signalą.
5. Atleiskite RESET mygtuką.

## 5. EWF1/EWF1CO ZONOS IR TAMPERIAI

Sėkmingai prijungus EWF1/EWF1CO įrenginį, sistema prideda atitinkamą belaidę zoną (-as):

- **EWF1** - gaisro tipo zona lėtai rusenančios ugnies/dūmų aptikimui.
- **EWF1CO** - gaisro tipo zona lėtai rusenančios ugnies, dūmų ir anglies monoksido koncentracijos aptikimui.

Jei tamperis yra pažeidžiamas, aliarmas sukeliamas neatsižvelgiant į sistemos apsaugos būseną. Yra 2 būdai aptikti EWF1/EWF1CO tamperio pažeidimą:

- **Tamperio mygtuku.** EWF1/EWF1CO turi integruotą tamperio mygtuką, kuris aptinka jutiklio nuėmimą nuo tvirtinimo vietos. Kai EWF1/EWF1CO korpusas nuimamas nuo tvirtinimo vietos, tamperis pažeidžiamas ir sukeliamas aliarmas. Apie šį įvykį įrašytam vartotojui pranešama SMS žinute arba skambučiu. SMS žinutės tekste nurodomas pažeistasis tamperio numeris. Be to, šis įvykis yra pridodamas prie Įvykių sąrašo, tuo metu duomenų pranešimas apie pažeistą tamperį perduodamas atitinkamai į „ELDES Cloud Services“ ir stebėjimo pultą.
- **Pagal belaidžio ryšio sutrikimą.** Belaidžio ryšio sutrikimas tarp EWF1/EWF1CO ir ELDES apsaugos sistemos sukelia aliarmą. Sistema identifikuoja šį veiksmap kaip tamperio pažeidimą ir išsiunčia aliarmą SMS žinute arba paskambina vartotojui (-ams) (pagal gamyklinę konfigūraciją, paslauga yra įjungta). SMS žinutės turinį sudaro belaidžio įrenginio modelis, belaidžio ID kodas ir tamperio pavadinimas. Vartotojui SMS žinute bus pranešta tuoj pat, kai ryšis atsinaujins. Be to, šis įvykis yra pridodamas prie Įvykių sąrašo, tuo metu duomenų pranešimas apie belaidžio ryšio sutrikimą perduodamas atitinkamai į „ELDES Cloud Services“ ir stebėjimo pultą.



Tamperis neveiks, jeigu belaidė zona (-os) išjungta.

## 6. TEMPERATŪROS JUTIKLIS

EWF1/EWFICO turi įmontuotą temperatūros jutiklį, kuris leidžia stebėti temperatūrą EWF1/EWFICO įrenginį supančioje erdvėje. Kai įrenginys naudojamas su EPIR3 apsaugos sistema, galite nustatyti minimalią (MIN) ir maksimalią (MAKS) temperatūros reikšmių ribą, intervale nuo +5°C iki +45°C. Viršijus ribą, sistema apie tai praneša įrašytam vartotojo numeriui SMS žinute. Temperatūros matavimo paklaida yra +/-1°C. Be to, šis įvykis yra pridedamas prie įvykių sąrašo, tuo metu duomenų pranešimas apie viršytą temperatūros reikšmių ribą perduodamas atitinkamai į „ELDES Cloud Services“ ir stebėjimo pultą.

## 7. TECHNINĖ SPECIFIKACIJA

### EWF1 suderinama su:

- ESIM264 v7.11.30 ir vėlesne + EWT1 16.14 ir vėlesne.
- ESIM364 v02.04.01 ir vėlesne.
- EPIR2 v01.01.02 ir vėlesne.
- EPIR3 visomis versijomis.
- PITBULL ALARM visomis versijomis.
- PITBULL ALARM PRO visomis versijomis.
- ESIM384 visomis versijomis.

### Pagrindinės savybės

- Optinis jutiklis lėtai rusenančio ugnies aptikimui (EWF1) / Bendras optinis ir elektrocheminis jutiklis lėtai rusenančios ugnies ir anglies monoksido pertekliaus aptikimui (EWFICO)
- TEST WEEKLY mygtukas
- Aplinkai saugi, neradioaktyvi technologija

### EWF1CO suderinama su:

- ESIM364 v02.11.00 ir vėlesne.
- EPIR3 v01.07.00 ir vėlesne.
- PITBULL ALARM V02.01.00 ir vėlesne.
- PITBULL ALARM PRO visomis versijomis.
- ESIM384 visomis versijomis.

- Didelis ir pastovus jautrumas
- Lengvas montavimas
- Įrenginio veikimo LED indikacija
- Vidinė sirena garsiniam aliarmui
- Automatinis atstatymas po to, kai išsi-sklando dūmai

EWF1 yra belaidis optinio tipo dūmų jutiklis, skirtas aptikti lėtai rusenančią ugnį, kol neįsiliepsnojo gaisras. Savo ruožtu EWFICO yra belaidis elektrocheminis anglies monoksido (CO) ir optinis dūmų jutiklis, skirtas aptikti lėtai rusenančią ugnį ir anglies monoksido perteklių. Kai dūmų ar CO koncentracija viršija tam tikrą ribą, EWF1/EWFICO įrenginys informuoja ELDES apsaugos sistemą; sistema sukelia aliarmą ir, pagal gamyklinę konfigūraciją, išsiunčia SMS pranešimą/skambina įrašytam vartotojo numeriui. Pagal gamyklinę konfigūraciją, kai prie sistemos yra prijungtas daugiau nei vienas EWF1/EWFICO įrenginys, sistema automatiškai įjungia tarpusavio sujungimo funkciją (žr. **4.2 Tarpusavio sujungimas**).

ESIM264, EPIR2, EPIR3, PITBULL ALARM ir PITBULL ALARM PRO apsaugos sistemos palaiko iki 16 EWF1

/EWF1CO įrenginių, ESIM364 ir ESIM384 - iki 32 įrenginių. Maksimalus belaidžio ryšio atstumas yra 150 metrų (atvirose erdvėse).



Išsamiau apie įrenginio veikimą kartu su ELDES apsaugos sistema, skaitykite ELDES apsaugos sistemos montavimo vadove adresu: [eldesalarms.com](http://eldesalarms.com)

## ELEKTRINĖS IR MECHANINĖS CHARAKTERISTIKOS

Baterijos tipas .....	Primary 9V Lithium1604LC (ANSI/NEDA)
Baterijų kiekis .....	1
Baterijų darbo trukmė .....	18 mėnesių*
Belaidžio ryšio dažnis .....	ISM868/ISM915
Belaidžio ryšio atstumas.....	Iki 30 metrų patalpose; iki 150 metrų atvirose erdvėse
Dūmų aptikimo būdas .....	Optinė kamera
Dūmų jautrumas .....	3.0-6.0 % O <sub>2</sub> /m
Anglies monoksido aptikimo būdas .....	Elektrocheminis
(CO) koncentracijos aptikimo diapazonas .....	0-400 ppm
Aliarmo skambėjimo garso lygis .....	85 decibelai 3 metrų atstumu
EWF1 tinkamumo naudoti trukmė .....	10 metų
EWF1CO tinkamumo naudoti trukmė .....	7 metai
Darbo temperatūros diapazonas .....	+5... +45°C
Oro drėgmė .....	0-90% RH @ 0... +40°C (be kondensacijos)
Matmenys .....	110mm Ø

\* Šis laikotarpis gali skirtis, atsižvelgiant į naudojimo sąlygas (tikrinant įrenginį kas savaitę).

## Techninė pagalba

Jeigu susidūrėte su UAB „ELDES“ sistemos montavimo ar tolimesnio naudojimo sunkumais, galite susisiekti su savo šalies/regiono UAB „ELDES“ platintoju ar tiekėju.

## Garantijos tvarka

Norėdami gauti garantinį aptarnavimą, turite grąžinti sugadintą įrenginį į pirmąją pirkimo vietą arba perduoti įgaliotam UAB „ELDES“ platintojui/tiekėjui, iš kurio įsigijote įmonės „ELDES“ gaminį.

## Atsakomybės ribojimas

Pirkėjas sutinka, kad sistema sumažina gaisro, plėšimo, vagystės ar kitą riziką, tačiau tai nėra draudimas ar garantija, kad paminėti veiksniai neįvyks bei nebus asmenų sužeidimų, turto praradimo ar sunaikinimo atvejų. ELDES UAB neprisima jokios atsakomybės už tiesioginę/netiesioginę žalą ar nuostolius, taip pat negautas pajamas, naudojantis sistema. ELDES UAB atsakomybė, kiek tai leidžia galiojantys įstatymai, nevirsija produkto įsigijimo kainos. Korinio ryšio paslaugas teikiantys GSM operatoriai nėra susiję su ELDES UAB bendrove. Todėl bendrovė neprisima jokios atsakomybės už tinklo paslaugas, jo apreptį bei funkcionavimą.

## Garantinis laikotarpis

ELDES UAB suteikia šios sistemos garantinį laikotarpį tik pirmiam pirkėjui. Garantinis laikotarpis taikomas įvykus sistemos gedimui arba išryškėjus sistemos komponentų defektui tinkamai naudojantis sistema dvidešimt keturių (24) mėnesių trukmės laikotarpiu, įsigaliojančiu nuo sistemos išsiuntimo datos. Garantinis laikotarpis netaikomas eikvojamiems komponentams (dalims, reikalaujančioms reguliaraus keitimo sistemos veikimo metu - energijos elementams (baterijoms)), laikikliams ir korpusams. Garantija taikoma tik jei sistema buvo naudota pagal paskirtį, laikantis visų vartotojo vadovo instrukcijų, techninėje specifikacijoje nustatytų sąlygų ir maksimalių leistinų reikšmių. Garantija taikoma tik kartu su paminėtais dokumentais, pateikus užpildytą garantinį taloną. Garantija netaikoma jei sistema buvo paveikta mechaniškai, cheminių medžiagų, drėgmės, korozijos, skysčių, ekstremalių aplinkos veiksnių ar kitokių force majeure aplinkybių.

## Saugos informacija

Kad užtikrinti Jūsų ir aplinkinių saugumą, prašom perskaityti šias taisykles bei laikytis visų vartotojo vadove esančių montavimo instrukcijų ir nurodymų:

- NENAUDOKITE sistemos ten, kur ji gali sukelti trikdžius ar pavojų.
- NEMONTUOKITE sistemos prie mechaninės aparatūros ar prietaisų, jei to reikalauja jų instrukcijos.
- NENAUDOKITE sistemos sprogoje aplinkoje.
- Sistema NĖRA atspari drėgmei, cheminei aplinkai bei mechanišioms poveikiams.
- NEREMONTUOKITE sistemos patys.



Pagal WEEE direktyvą, perbrauktus šiuokių dėžes su ratais ženklas reiškia, kad nebetinkamą naudoti gaminį Europos Sąjungoje reikia atiduoti perdirbti atskirai nuo kitų atliekų. Siekiant apsaugoti žmonių sveikatą ir aplinką nuo galimos žalos, gaminyje privalo būti perdirbtas patvirtintu ir aplinkai saugiu perdirbimo proceso metu. Dėl išsamesnės informacijos apie teisingą gaminio perdirbimą, prašom kreiptis į sistemos teikėją arba įstaigą, atsakingą už atliekų perdirbimą Jūsų gyvenamojoje vietoje.



**Copyright © ELDES UAB, 2018.  
Visos teisės saugomos**

Draudžiama kopijuoti, kaupti ar perduoti šiame dokumente esančią informaciją tretiesiems asmenims, taip pat bet kokią dokumento dalį be išankstinio raštiško ELDES UAB sutikimo. ELDES UAB pasilieka teisę be išankstinio įspėjimo tobulinti ar keisti bet kuriuos dokumente minėtus gaminius, taip pat patį dokumentą. ELDES UAB deklaruoja, kad belaidis dūmų/CO jutiklis EWF1/EWFICO atitinka esminius reikalavimus ir kitas 1999/5/EC direktyvos nuostatas. Jos atitikties deklaracija galima rasti šiame tinklalapyje: [eldesalarms.com](http://eldesalarms.com)

ELDES UAB,

Ukmergės st. 283B,

Vilnius, Lithuania

EN14604:2005

Dūmų, anglies monoksido apsaugos sistema EWF1/EWFICO



# 1. INSTALLAZIONE

1. Posizionare il rivelatore il più vicino possibile al centro del soffitto. Se ciò non è possibile, fissare ad una distanza non inferiore a 10 cm da una parete o da un angolo. Inoltre, se i regolamenti locali lo consentono, installare i rivelatori sulle pareti fra 10 cm e 30 cm dalle intersezioni fra soffitto e pareti.
2. Installare un minimo di due rivelatori in ciascuna abitazione, non importa quanto piccola sia questa abitazione.
3. Posizionare un rivelatore in ciascun ambiente che è diviso da una parete parziale.



Per una migliore protezione si raccomanda di installare un rivelatore in ogni ambiente.

## **NON collocare EWF1/EWF1CO nelle posizioni seguenti:**

- Vicino ad elettrodomestici o aree dove avviene regolarmente una normale combustione (vicino a forni, scaldabagni, cucine). Utilizzare altre tipologie di rivelatori per evitare allarmi indesiderati in queste zone.
- In aree con elevata umidità, come bagni o zone vicino a lavastoviglie o lavatrici. Installare almeno 3 m lontano da queste zone.
- Nei pressi di bocchettoni di uscita di aria o di riscaldamento e di raffreddamento. Installare almeno 1 m lontano da queste zone. L'aria potrebbe soffiare il fumo lontano dal rivelatore, interrompendo l'allarme.
- In ambienti dove le temperature possono scendere sotto +5°C o salire sopra +45°C.
- In aree estremamente polverose, sporche o infestate da insetti dove particelle disperse possono interferire con il funzionamento del rivelatore.



Un posizionamento incorretto può causare una diminuzione dell'efficacia funzionale della protezione.

## 2. È NECESSARIO SAPERE

### 2.1 AVVELENAMENTO DA MONOSSIDO DI CARBONIO (CO)



Monossido di carbonio è un prodotto della combustione incompleta della sostanza organica. È un gas tossico, ma, essendo incolore, inodore, insapore, e inizialmente non irritante, è molto difficile da rilevare per le persone.

CONCENTRAZIONE	SINTOMI
35 ppm (0.0035%)	Mal di testa e vertigini entro sei-otto ore di esposizione costante
100 ppm (0.01%)	Lieve mal di testa in due o tre ore
200 ppm (0.02%)	Lieve cefalea entro due o tre ore; perdita di discernimento
400 ppm (0.04%)	Emicrania alla fronte entro una o due ore
800 ppm (0.08%)	Vertigini, nausea e convulsioni entro 45 minuti; insensibilità entro 2 ore
1,600 ppm (0.16%)	Mal di testa, aumento della frequenza cardiaca, vertigini e nausea entro 20 minuti; morte in meno di 2 ore

ppm - parti per milione - è usato per descrivere le concentrazioni di inquinanti nell'aria.

**In caso di allarme causato da un livello di concentrazione di CO critico, mantenere la calma ed eseguire le seguenti azioni nell'ordinedi priorità:**

- Aprire tutte le finestre e le porte per aumentare la ventilazione.
- Spegnere gli apparecchi e cessare di usarli dove possibile.
- Evacuare l'edificio lasciando aperte le finestre e le porte. Si può rientrare negli ambienti solo quando l'allarme è cessato.
- Ottenere assistenza medica immediata per chiunque soffre gli effetti di avvelenamento da monossido di carbonio (nausea, mal di testa) e segnalare quando si sospetta l'inalazione di monossido di carbonio. Contattare il fornitore di gas o di altri carburanti sul numero telefonico di emergenza al fine di identificare ed eliminare la fonte di emissioni di monossido di carbonio.
- Non utilizzare gli apparecchi fino a quando non sia stato verificato e confermato da

una persona competente il rispetto delle normative nazionali.



Un'altra fonte di emissioni di monossido di carbonio potrebbe essere presente. Ad esempio, emissioni di grandi quantità di gas di città, di fumo di tabacco o di incendio a lenta combustione può provocare un allarme di la concentrazione di CO.

## 2.2 INDICAZIONE DI ALLARME CO / RIPRISTINO E GUASTO

- **Livello di aria fresca** - quando la concentrazione di CO è di 0-29ppm. Questo livello non provoca alcun allarme quando viene raggiunto così come risulta nel caso di ripristino zona quando uno dei livelli critici è stato raggiunto e successivamente ridotto a 0-29ppm. L'evento di ripristino zona è segnalato dal messaggio SMS inviato al numero di telefono utente elencato e dal messaggio di dati inviato alla centrale di sorveglianza seguito dal cessato allarme delle sirene. Anche, un messaggio contenente dati notifiche su un guasto del CO gas consegnata al ELDES Cloud Services e aggiunta alla il Memoria Eventi.
- **Livello 1 CO critico** – quando la concentrazione di CO di 30-49ppm rimane per più di 120 minuti. Indicato dalla indicazione di guasto visualizzato sulla tastiera LCD EKB2 (solo per ESIM364/ESIM384) e dall'invio di un avvertimento all'utente mediante un messaggio SMS. Questo livello non provoca nessun allarme di zona, quando viene raggiunto, così come risulta come evento di ripristino zona nel caso la concentrazione di CO di 300ppm o superiore (livello critico 4) è stato raggiunta e successivamente diminuita a 30-49ppm. Anche, un messaggio contenente dati notifiche su Livello 1 CO critico e di un guasto del CO gas rivelazione consegnata al ELDES Cloud Services e aggiunta ad entrambe il Memoria Eventi e il Memoria Guasto rispettivamente.
- **Livello 2 CO critico** – quando la concentrazione di CO di 50-99ppm rimane per più di 60 minuti. Indicato da un segnale acustico di 2 secondi ogni 5 secondi, un lampeggio dell'indicatore LED, dall'indicazione di guasto visualizzato sulla tastiera LCD EKB2 (solo per ESIM364/ESIM384) e dall'invio di un avvertimento all'utente mediante un messaggio SMS. Questo livello non provoca nessun allarme di zona quando viene raggiunto. Anche, un messaggio contenente dati notifiche su Livello 2 CO critico e di un guasto del CO gas rivelazione consegnata al ELDES Cloud Services e aggiunta ad entrambe il Memoria Eventi e il Memoria Guasto rispettivamente.
- **Livello 3 CO critico** – quando la concentrazione di CO di 100-299ppm rimane per più di 10 minuti. Indicato da un segnale acustico di 2 secondi ogni 5 secondi, dall'indicazione di guasto visualizzato sulla

tastiera LCDEKB2 (solo per ESIM364/ESIM384) e dall'invio di un avvertimento all'utente mediante un messaggio SMS. Questo livello non provoca nessun allarme di zona quando viene raggiunto. Anche, un messaggio contenente dati notifiche su Livello 3 CO critico e di un guasto del CO gas rivelazione consegnata al ELDES Cloud Services e aggiunta ad entrambe il Memoria Eventi e il Memoria Guasto rispettivamente.

- **Livello 4 CO critico** – quando viene raggiunta la concentrazione di CO di 300ppm o superiore. Questo livello provoca un allarme quando viene raggiunto consistente in un segnale acustico di 2 secondi ogni 5 secondi e in un lampeggio dell'indicatore LED.

Nel frattempo il sistema avvisa l'utente mediante un messaggio SMS e la centrale di sorveglianza, così come tutte le sirene cablate e senza fili emettono un suono pulsato sulla base del tipo di allarme incendio e attiva la funzione di interconnessione (impostazione predefinita - abilitata; vedi **4.2. Interconnessione**). Tutte le sirene cablate e senza fili possono essere silenziate disinserendo il sistema. Tuttavia la sirena integrata EWFICO rimane attiva fino a quando non viene premuto il tasto TEST WEEKLY. Anche, un messaggio contenente dati notifiche su Livello 4 CO critico e di un guasto del CO gas rivelazione consegnata al ELDES Cloud Services e aggiunta ad entrambe il Memoria Eventi e il Memoria Guasto rispettivamente.

- **Guasto unità CO** – quando la durata del sensore CO è terminata entro un periodo di 7 anni o in caso di un qualsiasi problema tecnico che si è verificato. Segnalato dalla indicazione di guasto visualizzato sulla tastiera LCD EKB2 (solo per ESIM364/ESIM384) e dall'invio di un avvertimento all'utente mediante un messaggio SMS e la centrale di sorveglianza. Contattare il vostro fornitore locale per il servizio di riparazione.

### 2.3 PULIZIA E PRECAUZIONI DURANTE L'USO

Pulire almeno una volta al mese il rivelatore per rimuovere polvere, sporco o detriti. Utilizzando un pennello morbido o la bocchetta stretta di un aspirapolvere, aspirare tutti i lati e il coperchio del rivelatore. Assicurarsi che tutte le aperture siano senza residui. Se necessario, utilizzare un panno umido per pulire il coperchio del sensore. Alcune sostanze di uso domestico possono influenzare la sensibilità del rivelatore nel o lungo periodo. Evitare l'uso di vernici, colla per modelli o solventi vicino al rivelatore. Non utilizzare spray, detersivi per la casa, lucidi o profumi vicino al rivelatore.



Non cercare di togliere il coperchio per pulire l'interno del rivelatore. Ciò invalida la garanzia.

### 3. CONFIGURAZIONE E ASSOCIAZIONE CON IL SISTEMA



ELDES  
Utility

Per maggiori dettagli su come configurare e associare il dispositivo con il sistema, fare riferimento alla menu del software ELDES Utility o al manuale utente/installazione del sistema d'allarme ELDES.



! Se non si riesce ad associare il dispositivo senza fili, occorre ripristinare i parametri del dispositivo senza fili ai valori predefiniti e provare nuovamente (vedi Capitolo **4.4 RIPRISTINO AI PARAMETRI PREDEFINITI** - Ripristino dei parametri ai valori predefiniti per maggiori dettagli).

### 4. MANUTENZIONE

#### 4.1 LA PROVA DEL RIVELATORE

- Il tasto TEST WEEKLY verifica se EWF1/EWFICO è funzionante. Premere con forza il tasto TEST WEEKLY e il rivelatore emette un forte segnale acustico. L'allarme cessa di suonare dopo aver rilasciato il tasto TEST WEEKLY. Quando si effettua la prova di EWF1/EWFICO utilizzando il software ELDES Utility, il rivelatore emette brevi segnali acustici.
- La prova di CO su EWFICO viene effettuata premendo il tasto TEST WEEKLY alla concentrazione di monossido di carbonio inferiore a 30ppm. Il rilascio del tasto è seguito da un suono della sirena integrata dopo un periodo di 10 secondi:
  - Prova riuscita - 5 bip ciascuno della durata di 100 ms.
  - Prova fallita - 1 bip della durata di 1 secondo. Contattare il vostro fornitore locale per il servizio di riparazione.
- Restare a distanza di un braccio dal rivelatore durante la prova.
- Provare i rivelatori ogni settimana e al ritorno dalle vacanze o quando nessuno è rimasto in casa per parecchi giorni.
- Trovare ogni rivelatore per essere sicuri che sia installato e funzioni correttamente.
- NON usare una fiamma libera per provare questo rivelatore. Ciò può far bruciare e danneggiare

il rivelatore o la vostra abitazione.

- Se il rivelatore non suona, si consiglia di controllare la batteria e il livello di segnale utilizzando il software ELDES Utility.



Provare tutti i rivelatori ogni settimana per accertare il loro corretto funzionamento.



L'auto-test Co è possibile solo dopo più di 3 minuti di funzionamento di EWF1CO.

## 4.2 INTERCONNESSIONE

La funzione di interconnessione collega automaticamente tutti i rivelatori senza fili che sono associati al sistema d'allarme. Quando un rivelatore di fumo EWF1/EWF1CO rileva fumo/CO, esso fa suonare il cicalino integrato e invia il segnale al sistema d'allarme che genera un allarme istantaneo seguito dal suono della sirena integrata dal resto dei rivelatori di fumo EWF1/EWF1CO. Il rivelatore di fumo EWF1/EWF1CO che ha rilevato il fumo si auto ripristina quando il fumo scompare, mentre il resto dei rivelatori di fumo EWF1/EWF1CO continuano a suonare secondo il tempo impostato (impostazione predefinita - 30 secondi) che può essere gestito da ELDES Utility software.



l'interconnessione inizia quando è stato raggiunto il livello critico Co 4 (vedi **2.2. INDICAZIONI CO ALLARME/RIPRISTINO E GUASTO**).

### 4.3 SOSTITUZIONE BATTERIA

Per ulteriori informazioni su come sostituire la batteria ed eseguire una prova, vedi sezione COME INSTALLARLA a pagina 6-7.



Può essere utilizzata solo la batteria 9V 1200mAh al litio. Installare solo batterie nuove, di alta qualità e di lunga scadenza.



La batteria deve essere rimossa se il rivelatore non viene utilizzato.



Per evitare rischi di incendio o di esplosione, il sistema deve essere usato solo con batterie approvate. Occorre fare particolare attenzione quando si collegano i terminali positivi e negativi della batteria. Smaltire le batterie vecchie negli speciali contenitori. Non caricare, smontare, scaldare o gettare nel fuoco le batterie vecchie.



Lo stato delle batterie può essere controllato in tempo reale usando il software ELDES Utility.



Il sistema invia un messaggio SMS ai numeri telefonici degli utenti elencati quando il livello delle batterie scende sotto il 5%.



Si raccomanda di utilizzare batterie al litio EVECR9V, Energizer LA522 o Ultralife U9VL-J 6F22.

### 4.4 RIPRISTINO AI PARAMETRI PREDEFINITI

1. Rimuovere la batteria da EWF1/EWFICO.
2. Premere e tenere premuto il tasto RESET.
3. Inserire nuovamente la batteria su EWF1/EWFICO.
4. Tenere premuto il tasto RESET fino a quando si sente un breve bip.
5. Rilasciare il tasto RESET.

## 5. ZONE E ANTIMANOMISSIONE DI EWF1/EWF1CO

Dopo aver completato con successo il processo di associazione del rivelatore di fumo EWF1, il sistema aggiunge 1 zona senza fili come segue:

- **EWF1** - 1 zona incendio progettata per la rivelazione di fumo/incendio a lenta combustione.
- **EWF1CO** - 1 zona incendio e 1 zona CO progettata rispettivamente per la rivelazione di fumo/incendio a lenta combustione e rilevazione di monossido di carbonio.

In caso di violazione dell'antimanomissione, l'allarme viene rilasciato indipendentemente se il sistema è inserito o disinserito. Esistono 2 modi per rilevare la violazione dell'antimanomissione su EWF1/EWF1CO:

- **Mediante contatto antimanomissione.** Il rivelatore di fumo EWF1/EWF1CO è provvisto di un contatto antimanomissione integrato per la supervisione della custodia: esso si trova sul retro del circuito che supervisiona il lato posteriore della custodia nel caso il rivelatore venga staccato dalla parete (vedi Fig. 1). Una volta che la custodia del rivelatore di fumo EWF1/EWF1CO viene manomessa, viene attivato il contatto antimanomissione. Questa azione viene seguita da un allarme, che avviene nell'invio di un messaggio SMS e/o da una chiamata telefonica verso l'utente. Il messaggio SMS contiene il numero dell'antimanomissione violata. Anche, il Eventi aggiunta ad il Memoria Eventi, intanto un messaggio contenente dati notifiche su attivato il contatto antimanomissione consegnata al ELDES Cloud Services e il Centrale Supervisione (MS) rispettivamente.
- **Per perdita della connessione senza fili.** La perdita della connessione senza fili fra il rivelatore di fumo EWF1/EWF1CO e il sistema d'allarme ELDES genera un allarme. Il sistema identifica questo evento come una violazione della manomissione e invia un allarme mediante messaggio SMS e chiamata telefonica al numero telefonico dell'utente indicato, come predefinito. Il messaggio SMS contiene il modello del dispositivo senza fili, il codice ID senza fili e il nome dell'antimanomissione. L'utente viene anche avvisato da un messaggio SMS non appena il segnale senza fili viene ripristinato. Anche, il Eventi aggiunta ad il Memoria Eventi, intanto un messaggio contenente dati notifiche su perdita della connessione senza fili consegnata al ELDES Cloud Services e il Centrale Supervisione (MS) rispettivamente.



La manomissione non viene segnalata se la zona senza fili è stata disabilitata.



## 6. SENSORE DI TEMPERATURA

Il rivelatore di fumo è provvisto di un sensore di temperatura integrato che consente di controllare la temperatura dell'area intorno al rivelatore di fumo EWF1/EWF1CO. Quando si usa il rivelatore di fumo con il sistema d'allarme EPIR3, è possibile impostare le soglie di temperatura MIN e MAX che variano da +5°C a +45°C in modo che vengano inviati messaggi SMS ai numeri telefonici degli utenti indicati quando questi limiti vengono superati. La precisione della misura della temperatura è +/-1°C. Anche, il Eventi aggiunta ad il Memoria Eventi, intanto un messaggio contenente dati notifiche su le soglie di temperatura superati consegnata al ELDES Cloud Services e il Centrale Supervisione rispettivamente.

## 7. SPECIFICHE TECNICHE

### **EWF1 compatibile con:**

- ESIM264 v7.11.30 e successive + EWT1 16.14 e successive.
- ESIM364 v02.04.01 e successive.
- EPIR2 v01.01.02 e successive.
- EPIR3 tutte le versioni.
- PITBULL ALARM tutte le versioni.
- PITBULL ALARM PRO tutte le versioni.
- ESIM384 tutte le versioni.

### **EWF1CO compatibile con:**

- ESIM364 v02.11.00 e successive.
- EPIR3 v01.07.00 e successive.
- PITBULL ALARM V02.01.00 e successive.
- PITBULL ALARM PRO tutte le versioni.
- ESIM384 tutte le versioni.

### **Caratteristiche principali**

- Sensore fotoelettrico per rilevazione incendi a lenta combustione (EWF1) / Sensore combinato fotoelettrico e elettrochimico per rilevazione incendi a lenta combustione e monossido di carbonio (CO) (EWF1CO)
- Sensibilità elevata e stabile
- tasto TEST WEEKLY per prova settimanale
- Piastra per fissaggio rapido per una installazione facile
- Tecnologia non radioattiva che rispetta l'ambiente
- Indicatore di funzionamento a LED
- Cicalino integrato per segnalazione acustica di allarme
- Ripristino automatico quando il fumo cessa

EWF1 è un rivelatore fotoelettrico di fumo senza fili progettato per rilevare incendi a lenta combustione prima che si trasformino in fiamme, mentre EWF1CO è un rivelatore combinato fotoelettrico ed elettrochimico di monossido di carbonio (CO) senza fili progettato per rilevare incendi a lenta combustione con monossido di carbonio. Quando la concentrazione di fumo / CO supera una determinata soglia, il sistema provoca l'attivazione della sirena integrata e l'invio di un messaggio SMS e di una chiamata (impostazione predefinita) al numero telefonico dell'utente programmato. Per impostazione predefinita, quando viene utilizzato

più di un rivelatore di fumo EWF1/EWF1CO, il sistema attiva automaticamente la funzione di interconnessione. Vedi **4.2. Interconnessione**. I sistemi d'allarme ESIM264, EPIR2, EPIR3, PITBULL ALARM e PITBULL ALARM PRO gestiscono fino a 16 rivelatori di fumo EWF1/EWF1CO, mentre ESIM364/ESIM384 fino a 32 rivelatori di fumo EWF1/EWF1CO. La massima distanza di connessione è di 150 m (in area libera).



Per una completa informazione sul funzionamento del rivelatore di fumo con il sistema d'allarme ELDES, fare riferimento al manuale d'installazione del sistema d'allarme ELDES disponibile su [eldesalarms.com](http://eldesalarms.com)

## CARATTERISTICHE TECNICHE E MECCANICHE

Tipo di batteria .....	Primary 9V Lithium 1604LC (ANSI/NEDA)
Numero di batterie .....	1
Durata funzionamento batterie .....	Circa 18 mesi*
Frequenza funzionamento senza fili .....	ISM868/ISM915
Distanza massima di comunicazione .....	Fino a 30 m in ambienti, fino a 150 m in area libera
Tipo di rivelatore di fumo .....	Camera fotoelettronica
Sensibilità al fumo .....	Da 3.0 a 6.0% 0 bs/m
Tipo di rivelatore al monossido di carbonio .....	Elettrochimico
Portata di rilevazione al monossido di carbonio .....	da 0 a 400 ppm
Livello allarme acustico .....	85dB a 3 m
Durata di funzionamento EWF1 .....	10 anni
Durata di funzionamento EWF1CO .....	7 anni
Temperatura di funzionamento .....	Da +5°C fino a +45°C
Umidità relativa .....	Da 0% a 90% umidità relativa (non condensante)
Dimensioni .....	Diametro 110 mm Ø

\* Il tempo di funzionamento specifico si applica in caso di nessun allarme e con il rivelatore provato una volta alla settimana. Il tempo di funzionamento potrebbe variare in condizioni differenti.

## Assistenza Tecnica

In caso di problemi durante l'installazione o l'utilizzo di un sistema della ELDES UAB, potete contattare un distributore o un rivenditore della "ELDES" UAB nella Vostra regione/nazione.

## Procedure garanzia

Per avere assistenza in garanzia, potete ritornare il prodotto difettoso al rivenditore dove è stato acquistato o a un distributore o rivenditore della ELDES UAB da cui avete acquistato il prodotto ELDES.

## Garanzia limitata

L'acquirente accetta il principio secondo il quale il sistema riduce il rischio di incendio, furto e intrusione o altri pericoli ma non garantisce contro questi rischi. ELDES UAB non si assume alcuna responsabilità per danni a persone o a cose durante l'utilizzo del prodotto. La responsabilità della ELDES UAB secondo le leggi locali non eccede il valore del sistema acquistato. ELDES UAB non è in società con nessun fornitore di servizi Internet e quindi non è responsabile per la qualità del.

## Garanzia del costruttore

ELDES UAB garantisce questo sistema solo per l'acquirente originale e solo nel caso di difetto di costruzione e di componenti in condizioni di utilizzo normale del sistema per un periodo di ventiquattro (24) mesi dalla data di spedizione da ELDES UAB. Le condizioni di garanzia non coprono materiale aggiuntivi (componenti che richiedono la sostituzione periodica per il funzionamento del sistema - elementi di potenza (batterie)), contenitori e armadi. La garanzia è valida solo se il sistema è usato per l'utilizzo per il quale è stato progettato, seguendo tutte le indicazioni evidenziate in questo manuale e in accordo con le condizioni di utilizzo specificate. La garanzia non è valida se il sistema viene esposto a impatti meccanici, chimici, umidità elevata, fluidi, corrosivi e ambienti pericolosi o fattori di causa maggiore.

## Istruzioni per la sicurezza

Leggere e seguire le prescrizioni che seguono per garantire la sicurezza degli operatori e di chi lavora vicino.

- NON usare il sistema quando possa interferire con altri dispositivi e provocare danni potenziali
- NON usare il sistema con dispositivi medicali.
- NON usare il sistema in ambienti pericolosi.
- NON esporre il sistema a umidità elevata, prodotti chimici o urti.
- NON tentare di riparare personalmente il sistema.



Il contrassegno WEEE (Waste Electric and Electronic Equipment – Apparecchi elettrici ed elettronici di scarto) applicato su questo prodotto (vedere a sinistra) e sulla documentazione, segnala che il prodotto non deve essere smaltito come rifiuto domestico. Per prevenire possibili danni alla salute e/o all'ambiente il prodotto deve essere smaltito in un impianto di riciclaggio approvato ed ecologicamente sicuro. Per ulteriori informazioni sullo smaltimento del prodotto, consultare il fornitore del sistema o le autorità locali responsabili della gestione dei rifiuti.



**Copyright © ELDES UAB, 2018.**

**Tutti i diritti riservati**

Non è consentito copiare e distribuire informazioni contenute in questo documento o passarle a terzi senza autorizzazione preventiva scritta della ELDES UAB. ELDES UAB si riserva il diritto di aggiornare o modificare questo documento e/o tutti i prodotti relativi senza avviso preventivo ad. ELDES UAB dichiara che il l'allarme di fumo e di monossido di carbonio (CO) EWFI/EWFICO è conforme con i requisiti essenziali e le altre normative della Direttiva 1999/5/CE. La dichiarazione di conformità può essere consultata su [eldesalarms.com](http://eldesalarms.com)

ELDES UAB,  
Ukmerges st. 283B,  
Vilnius, Lithuania  
EN14604:2005

l'allarme di fumo e di monossido di carbonio (CO)  
EWFI/EWFICO



Made in the European Union

[eldesalarms.com](http://eldesalarms.com)